

دفترچه راهنما

AP-421

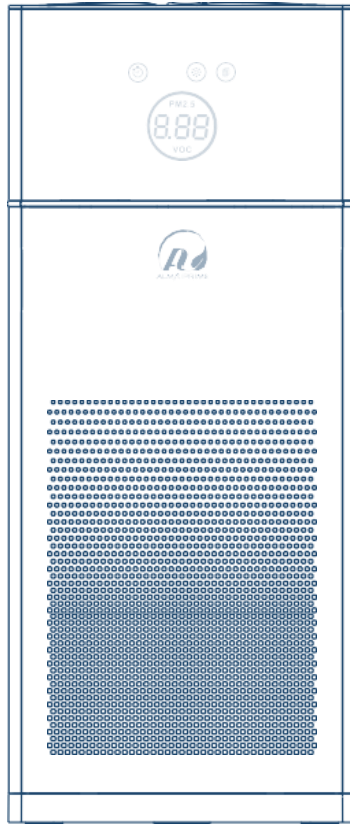

User Manual

معرفی محصول

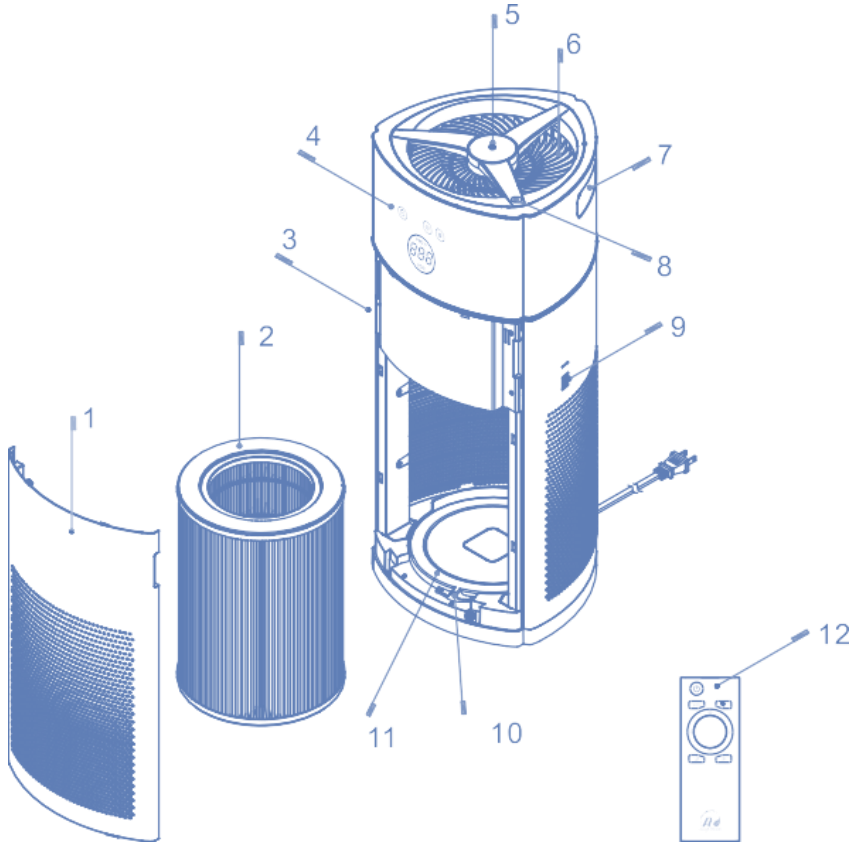

- | | |
|-----------------------|------------------------------|
| ۱ « پنل جلویی | ۷ « دستگیره |
| ۲ « فیلتر | ۸ « دکمه تغییر سرعت |
| ۳ « سنسور گرد و غبار | ۹ « حسگر VOC |
| ۴ « نشانگر صفحه نمایش | ۱۰ « محل قفل فیلتر |
| ۵ « دکمه روشن/ خاموش | ۱۱ « محل قرار گرفتن فیلتر |
| ۶ « خروجی هوا | ۱۲ « کنترل از راه دور دستگاه |

مشخصات دستگاه

مشخصات

ولتاژ: ۲۲۰ ولت

قدرت: ۵۰ وات

محدوده پوشش دهی: ۱۰۰ متر مربع

نرخ تحویل هوای پاک: ۳۰۰ متر مکعب در ساعت

ابعاد(طول/عرض/ارتفاع): ۳۰۴ / ۳۰۴ / ۷۲۰ میلیمتر

ویژگی‌ها

قفل کودک

ریموت کنترل

تایمر ۲۴ ساعته

حالت خواب شبانه

نشانگر تعویض فیلتر

دارای نشانگر کیفیت هوا

فناوری یونایزر (تلطیف کننده هوا)

فن سه سرعته به همراه حالت توربو

دارای سنسور ذرات معلق و گازهای مضر

حذف ذرات معلق در هوا تا ۰/۳ میکرون به لطف فیلتر هپا

حذف بیش از ۳ هزار نوع گاز مضر (استون، بنزن، فرمالدهید و ...) و بوهای نامطبوع با فیلتر کربن فعال

تمیز کردن دستگاه هنگام وصل بودن آن به برق، ممکن است منجر به شوک الکتریکی، جرقه الکتریکی و آسیب جدی شود. قبل از تمیز کردن یا تعمیر و نگهداری، دستگاه را از برق جدا نمایید.

۱ « چنانچه دستگاه یا کابل آسیب دیده و یا عملکرد دستگاه به هر نحو نادرست باشد، هرگز از دستگاه استفاده ننمایید.

۲ « دستگاه را طوری قرار دهید که سیم زیاد کشیده نشود؛ سیم را زیر فرش یا موکت و اجسام دیگر قرار ندهید.

۳ « با دستان خیس دستگاه را لمس ننموده و دوشاخه را به پریز نزنید.

۴ « دستگاه را در نزدیکی دستگاه‌های برقی دیگر و همچنین دستگاه‌های گرمایشی دیگر مانند رادیاتور قرار ندهید (از رایانه، تلویزیون، رادیو و ... حداقل ۱۰۰ سانتیمتر فاصله داشته باشد).

۵ « از این دستگاه در فضاهای محصور که در آنجا گازهای قابل اشتعال، مواد منفجره و بخارات سمی وجود دارد استفاده ننمایید.

۶ « گرد و غبار جمع شده در این دستگاه، بایستی به صورت مرتب بررسی گردد، چرا که گرد و غبار زیاد ممکن است سبب ایجاد جرقه و یا آتش‌سوزی گردد.

۷ « دستگاه را روی سطحی صاف و محکم قرار دهید از قرار دادن دستگاه روی سطوح ناهموار و یا نرم مانند سطح تخت یا مبل خودداری نمایید.

۸ « دستگاه را در مکانی قرار دهید که حداقل ۳۰ سانتیمتر با دیوار، پرده و ... فاصله داشته باشد.

۹ « از قرار دادن اشیاء سنگین روی دستگاه خودداری نمایید.

۱۰ « این دستگاه جایگزین دستگاه‌های تهویه و هود نمی‌باشد، پس در آشپزخانه استفاده نکنید (چربی موجود در آشپزخانه به دستگاه آسیب می‌رساند).



۱۱ « چنانچه سیم برق و یا دوشاخه گرم شد، بوی سوختگی حس کردید و یا صدا می‌دهد، دستگاه را خاموش کرده و آنرا از برق بکشید سپس با مرکز خدمات پس از فروش آلماپرایم تماس بگیرید.

۱۲ « از قرار دادن اجسام خارجی در دستگاه خودداری نمایید.

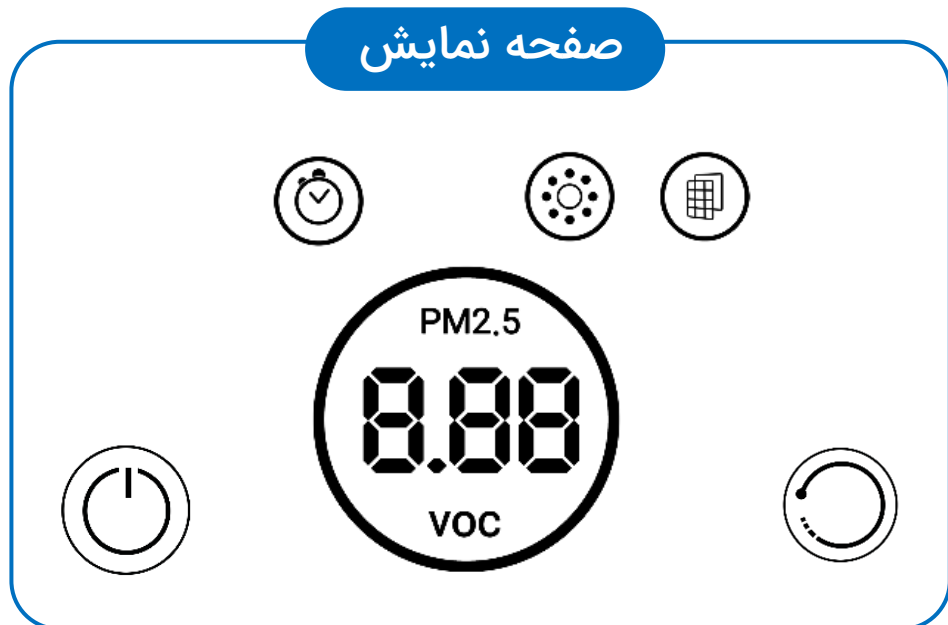

صفحه نمایش



کلید لمسی

عملکرد	نام کلید
دکمه روشن و خاموش / قفل کودک و کلید شروع مجدد	
دکمه لمسی سرعت	

آیکون‌ها

مفهوم	آیکون
نشانگر یون منفی	
نشانگر بررسی فیلتر	
نشانگر تایمر	
زمانیکه واژه "A" در وسط دایره نمایشگر ظاهر شد به معنی فعال شدن حالت اتوماتیک می‌باشد	Auto
نشانگر مقدار PM 2.5 ، مقدار VOC و سرعت فن	8.88
شاخص رنگ و درجه PM 2.5 و VOC	   

توضیحات آیکون‌ها

توجه: تا زمانی که پوشش جلویی دستگاه به درستی نصب نشده باشد، دستگاه روشن نمی‌شود.

۱ « قبل از اولین استفاده حتما فیلترها را از نایلون جدا نموده و نصب کنید؛ در غیر اینصورت دستگاه را راه‌اندازی نکنید.

۲ « دستگاه را در یک سطح صاف و امن قرار دهید و سعی کنید با دیوار و پرده حداقل ۳۰ سانتی‌متر فاصله داشته باشد.

۳ « برای روشن کردن عملکرد قفل کودک، کلید سرعت () را برای ۵ ثانیه فشار دهید تا چراغ پاور () خاموش و روشن شود.

۴ « برای خاموش کردن هشدار بررسی فیلتر کلید سرعت فن و پاور را همزمان برای ۳ ثانیه نگه دارید تا صدای بوق را بشنوید و سپس رها کنید تا نمایشگر هشدار برای شما خاموش شود.

۵ « صفحه نمایش دستگاه در ابتدا PM 2.5 را نشان می‌دهد و پس از گذشت ۵ ثانیه تغییر کرده و مقدار TVOC را نمایش می‌دهد و هر ۵ ثانیه یکبار بطور متناوب تغییر می‌کند.

۶ « اگر نور دستگاه به رنگ نارنجی درآمد، این به این معنی است که CO2 هوا افزایش یافته و نیاز است که پنجره را برای مدتی باز بگذارید.

۷ « برای استفاده از دستگاه در زمان خواب، حالت خواب را انتخاب کنید تا نور و صدای دستگاه به میزان قابل توجهی کاهش یابد. (البته اگر دستگاه در حالت اتوماتیک باشد با تاریک شدن محیط تصفیه کننده بعد از یک دقیقه به صورت اتوماتیک روی حالت خواب می‌رود).

معرفی کنترل از راه دور

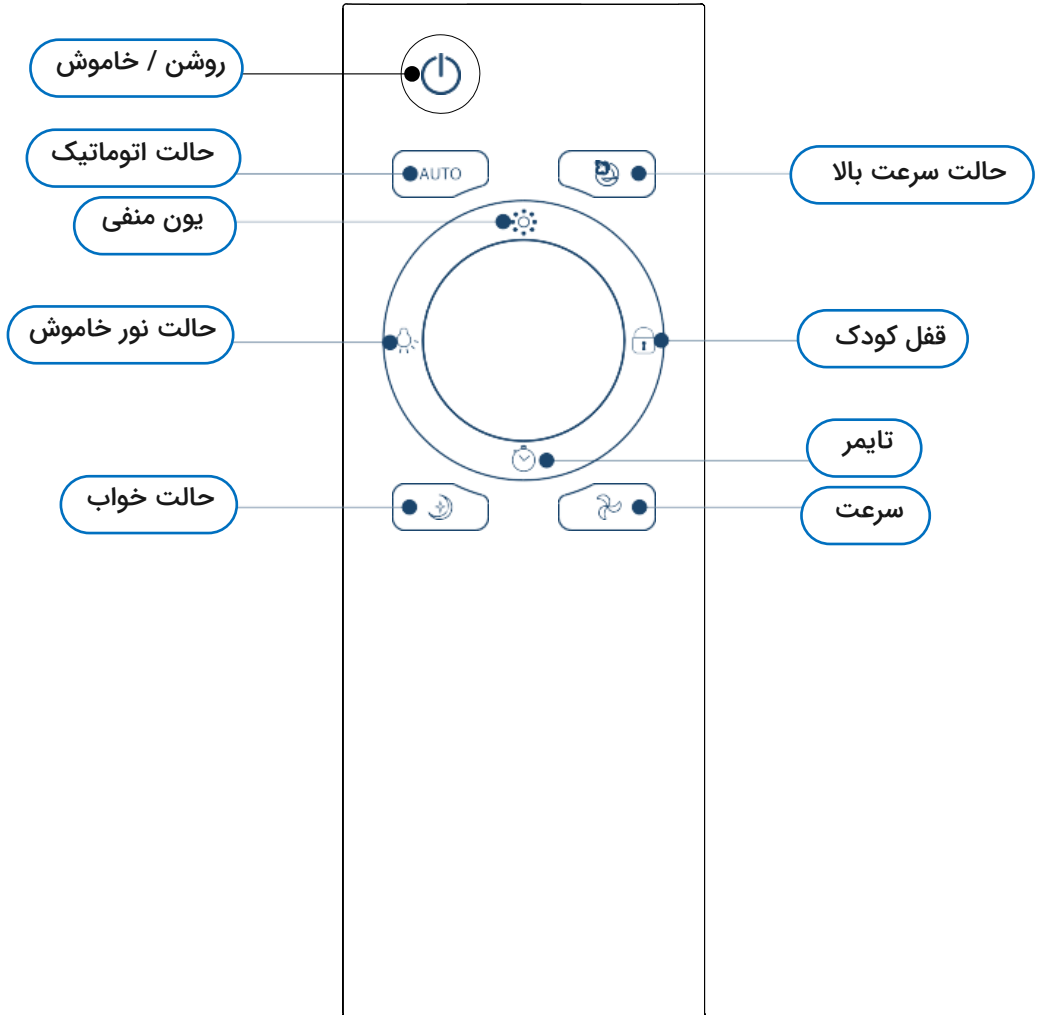



مفهوم علائم روی کنترل

 **کلید روشن/ خاموش:** برای روشن شدن دستگاه یکبار فشار دهید و برای خاموش شدن، دوبار فشار دهید.

 **کلید سرعت بالا:** با یکبار فشردن کلید، فن دستگاه در هر حالتی که باشد به بالاترین سرعت درمی‌آید و با فشردن مجدد این کلید، به حالت قبل باز میگردد.

 **کلید خودکار:** اگر سرعت خاصی را نمی‌خواهید با انتخاب این حالت بصورت خودکار و با توجه به هوای محیط دستگاه شروع به کار می‌کند.



 **کلید یون منفی:** برای تولید یون منفی یک مرتبه آن را فشار دهید و برای توقف آن، مجدد کلید را فشار دهید.

 **کلید قفل کودک:** برای فعال کردن این حالت، کلید مورد نظر را فشار دهید و با شنیدن صدای بوق، قفل کودک فعال شده و چراغ آبی رنگ پاور بالای دستگاه به حالت چشمک زن در می‌آید و برای غیر فعال کردن آن مجدد کلید را بفشارید.

 **کلید نور خاموش:** با فشردن آن تمام نورهای نشانگر به جز کلید  خاموش می‌شوند.

 **کلید تایمر:** با فشردن کلید، عملکرد دستگاه زمانبندی شده و طبق نیاز خود تنظیم کنید، این ویژگی برای ۲۴ ساعت مختلف برنامه‌ریزی شده است.

 **کلید سرعت:** برای تنظیم سرعت دستگاه به صورت دستی در زمان مورد نیاز، کلید سرعت را بفشارید.

 **کلید حالت خواب:** با فشردن این کلید در زمان خواب، تمام نورهای نمایشگر بجز کلید  خاموش می‌شوند و برای خارج شدن از این حالت مجدد این کلید را بفشارید تا وارد حالت خودکار شوید.

حالت‌های دور موتور PRM

حالت خواب»	۴۰۰ دور بر دقیقه
« سرعت ۱	۶۰۰ دور بر دقیقه
« سرعت ۲	۸۰۰ دور بر دقیقه
« سرعت ۳	۱۳۰۰ دور بر دقیقه
« توربو	۱۷۵۰ دور بر دقیقه

حالت خودکار: همیشه دستگاه در حالت خودکار روشن می‌شود و سرعت فن در این حالت با توجه به PM 2.5 و VOC تعیین می‌شود.

مفهوم رنگ‌های پنل

۱۵۱ - ۵۰۰	۷۶ - ۱۵۰	۰ - ۷۵	PM 2.5
بد	خوب	عالی	سطح کیفیت هوا
قرمز	زرد	سبز	رنگ نور

> ۱.۰۰	۰.۶۱ - ۱.۰۰	۰ - ۰.۶۰	VOC
بد	خوب	عالی	سطح کیفیت هوا
قرمز	زرد	سبز	رنگ نور

هنگامی که CO₂ تا ۱۸۰۰ ppm می‌رسد، نور نارنجی شروع به چشمک زدن می‌کند.

هشدار تعویض فیلتر

۱ « پوشش جلویی را بیرون بکشید،

با یک دست دستگاه را نگه داشته و با دست دیگر پنل جلویی دستگاه را باز کنید.

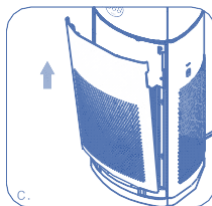
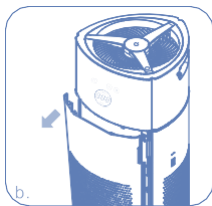
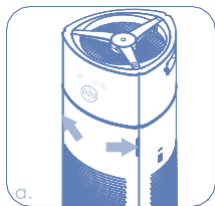

۲ « تعویض فیلتر

فیلتر را بیرون بکشید و فیلتر جدید را جایگزین کنید، زمان تعویض فیلتر بسته به

محیط مورد استفاده بین ۶ الی ۱۲ ماه می‌باشد.

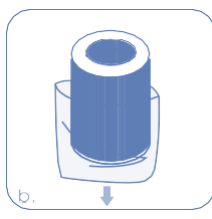
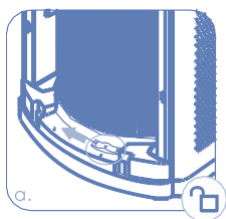

۳ « پنل جلو را نصب کنید

پوشش جلویی دستگاه را در جایش قرار داده و با کمی فشار آن را قفل و محکم

کنید.

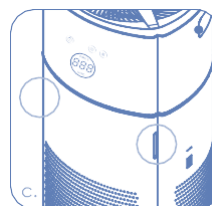
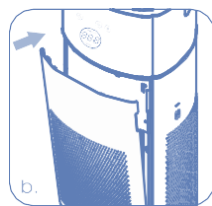
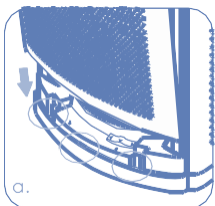

عیب‌یابی

مشکل	دلایل احتمالی
محصول کار نمی‌کند	۱ « برق به درستی تامین نشده است ۲ « درب دستگاه به درستی بسته نشده است.
راه حل: مطمئن شوید از منبع تغذیه مناسبی استفاده می‌کنید. مطمئن شوید پوشش جلو، به صورت محکم به دستگاه وصل شده است.	
بو را از بین نمی‌برد	کارایی فیلتر کربن اکتیو از بین رفته است.
راه حل: فیلتر را با یک فیلتر جدید جایگزین کنید.	
سنسور دستگاه به درستی کیفیت هوا را نشان نمی‌دهد	سنسور کثیف
راه حل: سنسور دستگاه باید با استفاده از اسپری هوای مخصوص آلماپرایم تمیز شود.	